

RECKLI
artico®

NEO

RECKLI®

NEO
NEO
NEO
NEO
NEO
NEO
NEO

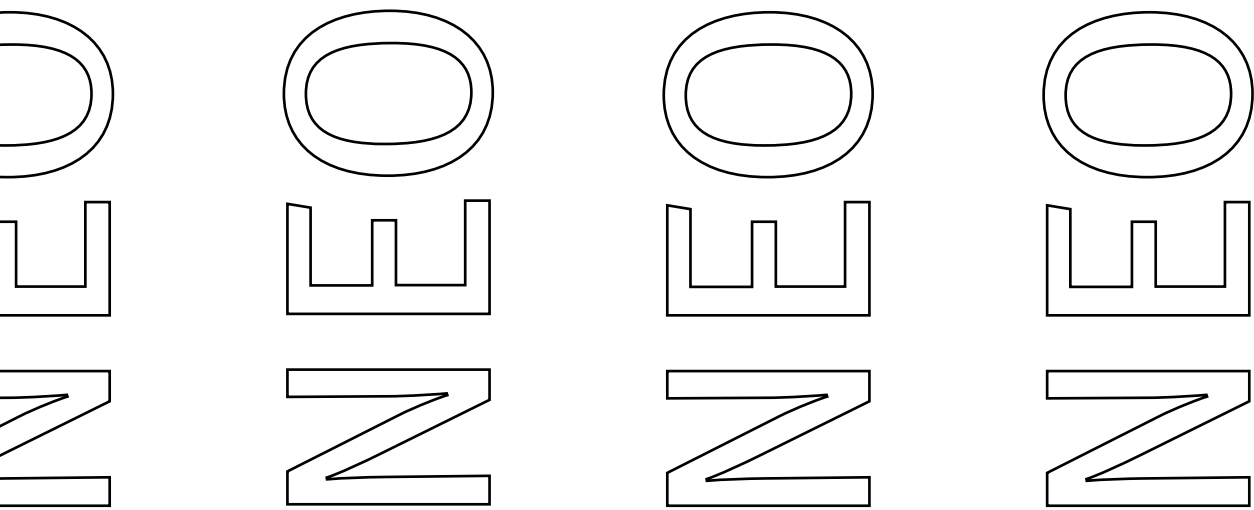

RECKLI

artico[®]

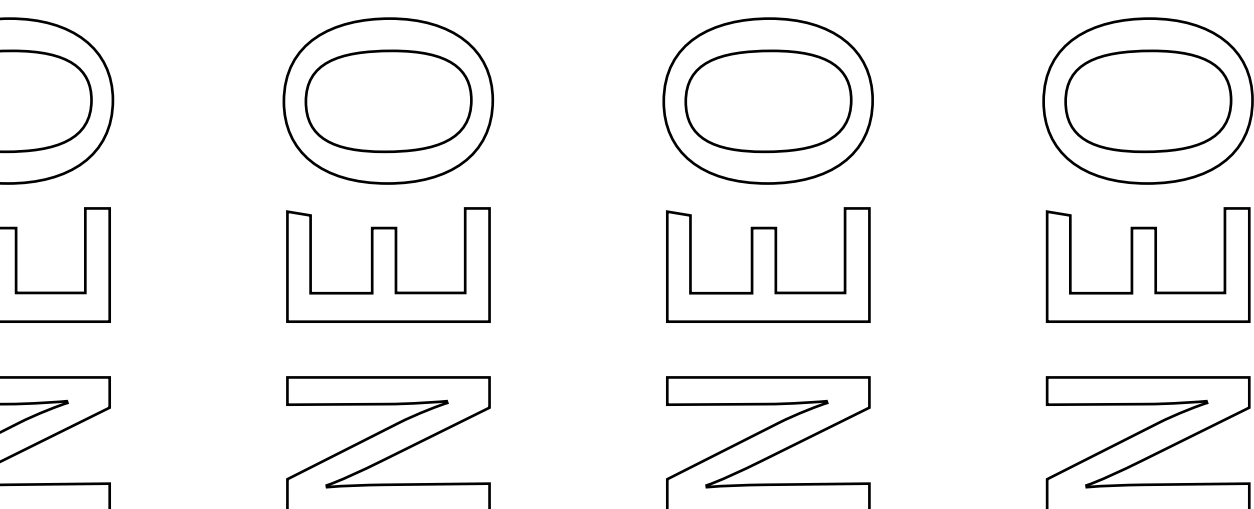

- 
- ⑥ RECKLI artico® neo
 - ⑩ Inspiration
 - ⑳ RECKLI artico® neo Design
 - ㉔ RECKLI artico® neo Individual
 - ㉘ Impressum



Die Fassade ist die äußere Erscheinung eines Objektes. Sie ist sichtbar, ohne das im Inneren Verborgene zu erkennen. Sie kann begeistern, schockieren, inspirieren. Sie kann Geschichten erzählen, Neugierde wecken. Sie kann Verborgenes sichtbar machen und die Bestimmung eines Objektes hervorbringen und schließlich faszinieren.

RECKLI

artico[®]

neo

RECKLI artico® neo ergänzt den gestalterischen Freiraum für Architekturbeton um eine wesentliche Komponente. Fotos, Bilder, individuelle Designs und Grafiken können mit diesem Verfahren sichtbar gemacht werden. Der Einfluss von Licht und Schatten spielt dabei keine Rolle. Deshalb eignet sich RECKLI artico® neo auch hervorragend für den Innenbereich.

Das Verfahren ist einfach:

RECKLI artico® neo ist eine Kunststoffolie, auf die Grafiken oder Fotos mit einem hochwertigen Betonaktivierer gedruckt werden. Der Betonaktivierer bewirkt ein zeitlich versetztes Abbinden des Betons, so dass dieser nach dem Entschalen an der Oberfläche ausgewaschen werden kann. Die oberste Zementhaut wird partiell abgetragen. Durch den Kontrast zwischen den ausgewaschenen und glatten Oberflächen werden die Grafiken oder Fotos sichtbar. Die Folien sind für den einmaligen Einsatz bestimmt.

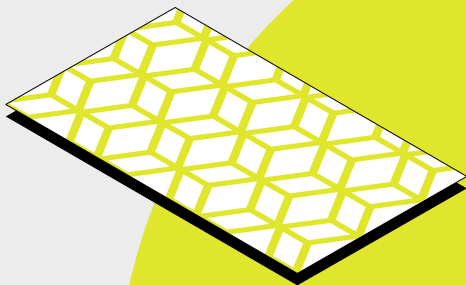

1 RECKLI druckt das Design auf eine spezielle Folie.

2 Die Folie wird in die Schalung gelegt.

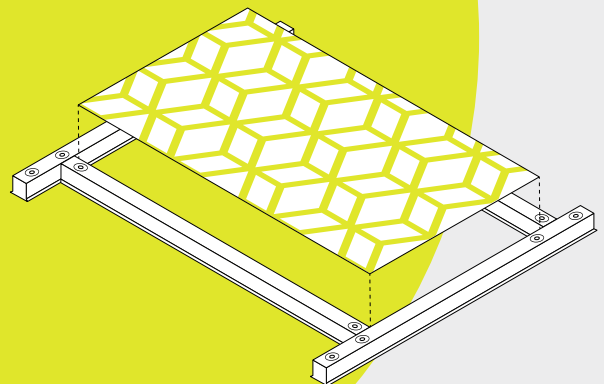

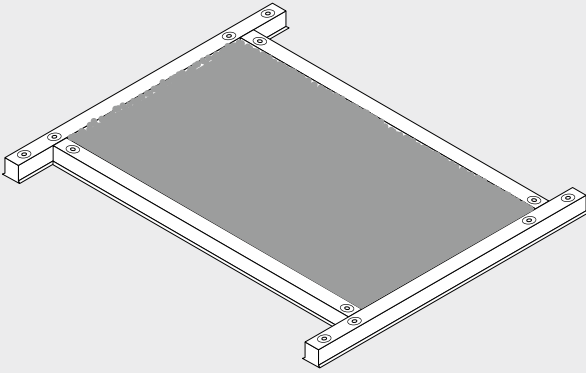

3 Der Beton wird in die Schlaug gegossen.

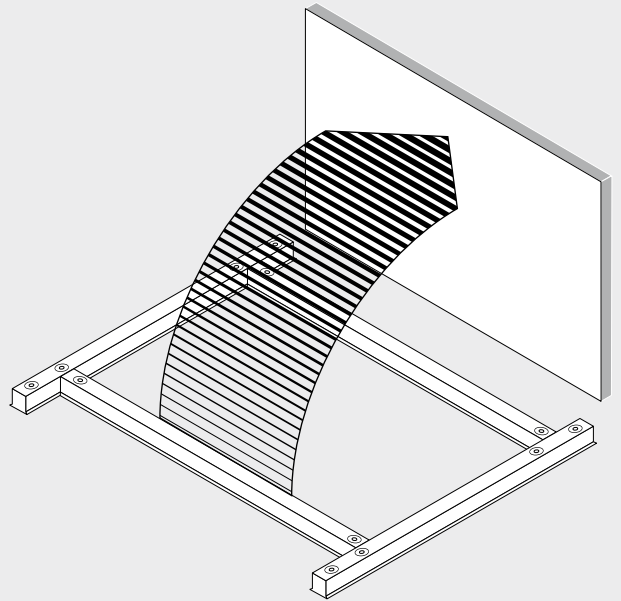

4 Wenn der Beton ausgehärtet ist, kann das Betonelement entschalt werden.

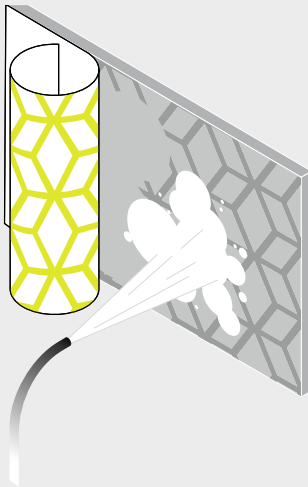

5 Die Folie wird einfach vom Betonelement entfernt und der Beton mit einem Hochdruckreiniger ausgewaschen.

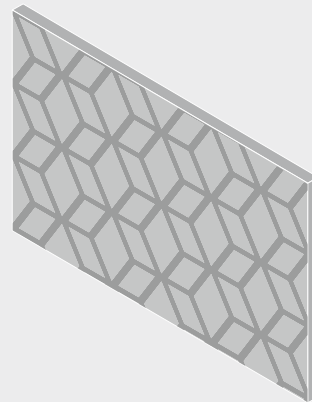

6 Das Design wird sichtbar. Fertig ist die individuelle Fassade.

NEO
NEO
NEO

NEO
NEO
NEO

NEO
NEO
NEO

NEO
NEO
NEO

NEO
NEO
NEO

NEO
NEO
NEO















9

artico® neo Design
PASSTTSCHO





WELCOMED TO THE NEW WORLD

③ artico® neo Design
CUBES

RECKLI

artico[®]

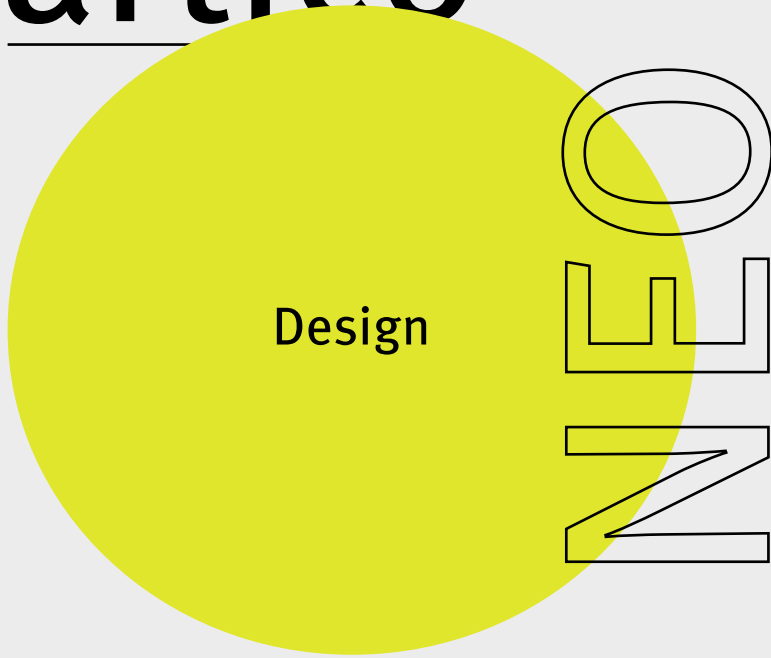

Mit unserer artico® neo Design Kollektion stellen wir Ihnen Motive vor, die als Standard verfügbar sind. In einem Maximalmaß von 3,15 m × 25 m liefern wir diese Designs als Rollenware. Die Folie kann vor Ort einfach auf das gewünschte Maß zugeschnitten werden. Die Designs sind horizontal und vertikal rapportfähig.

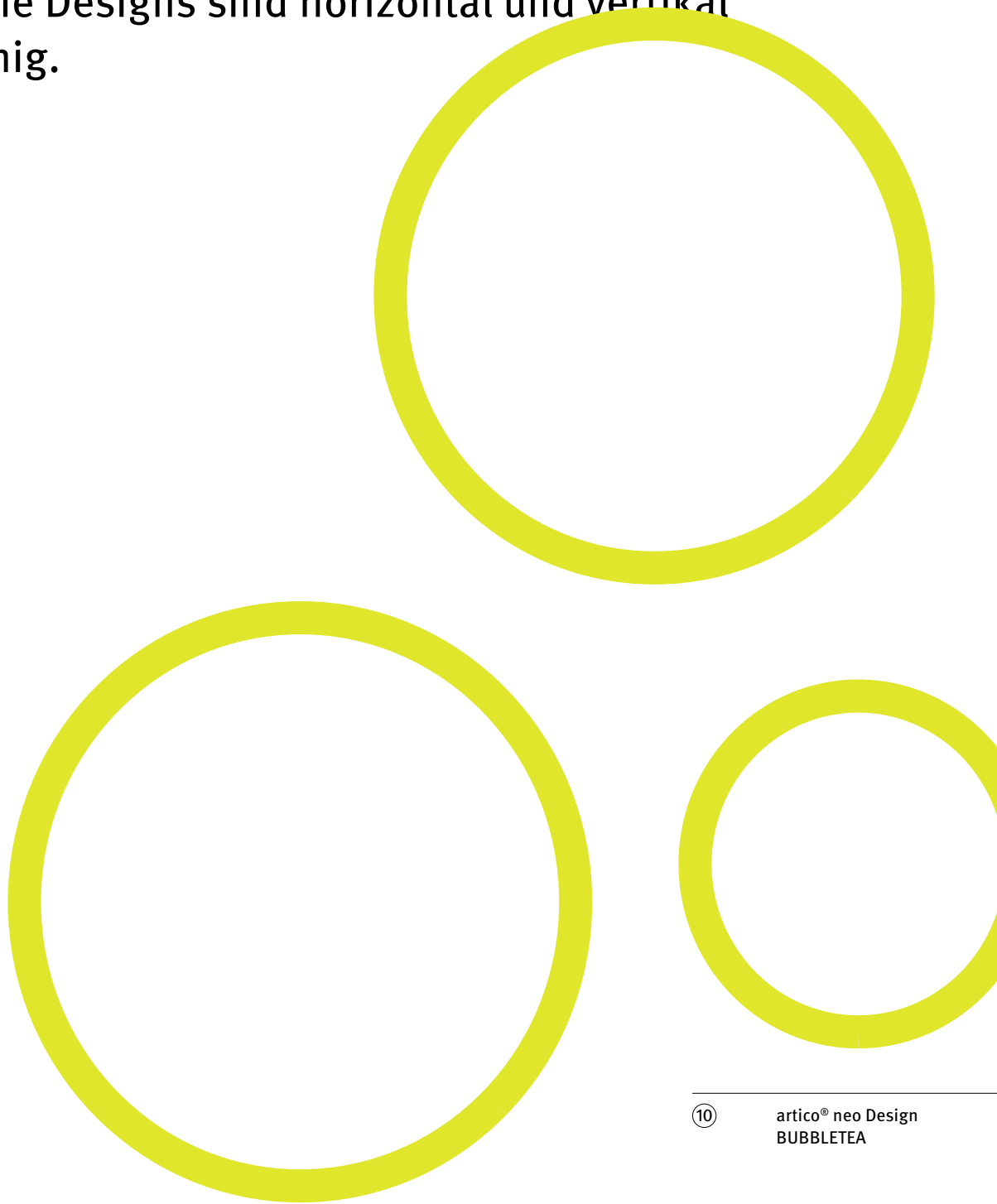

⑩

artico® neo Design
BUBBLETEA

① BE SQUARED

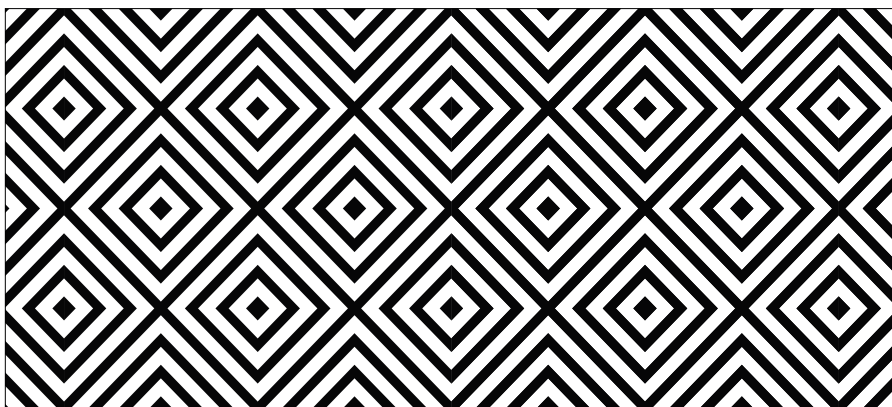

② CUPCAKES

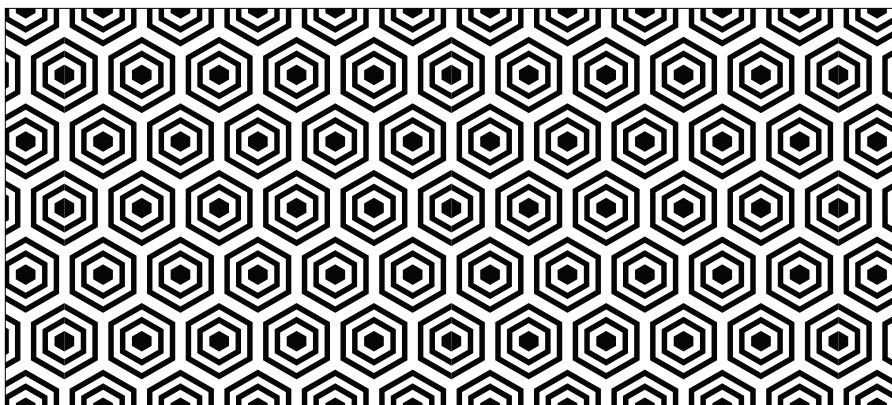

③ CUBES

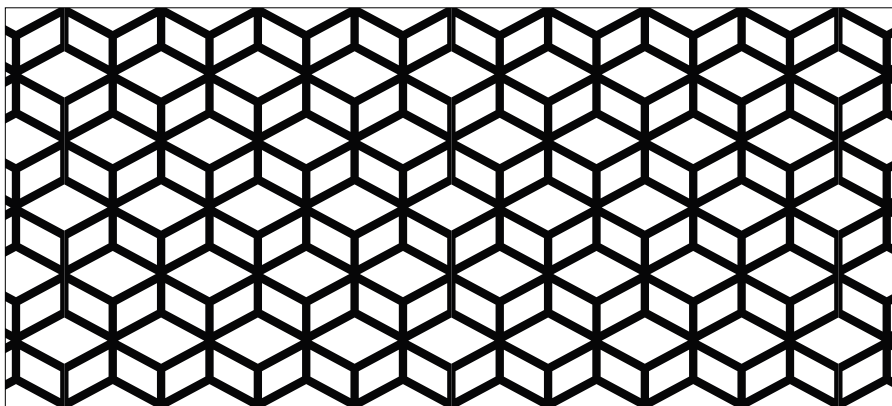

④ FLOWER POWER



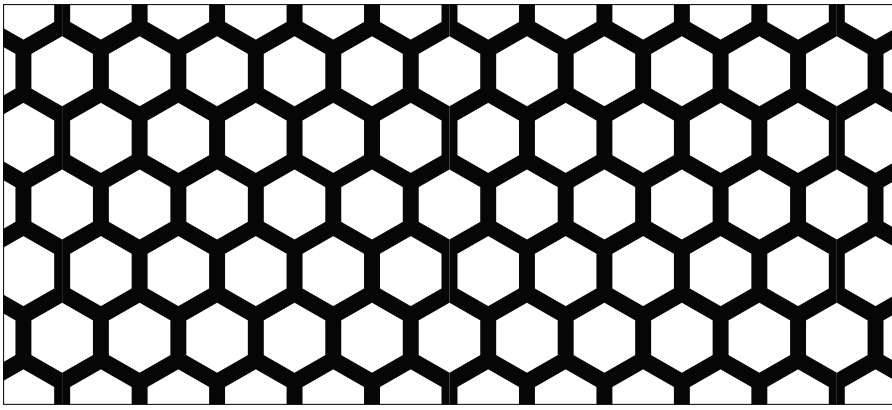

⑤

HONEY BEES

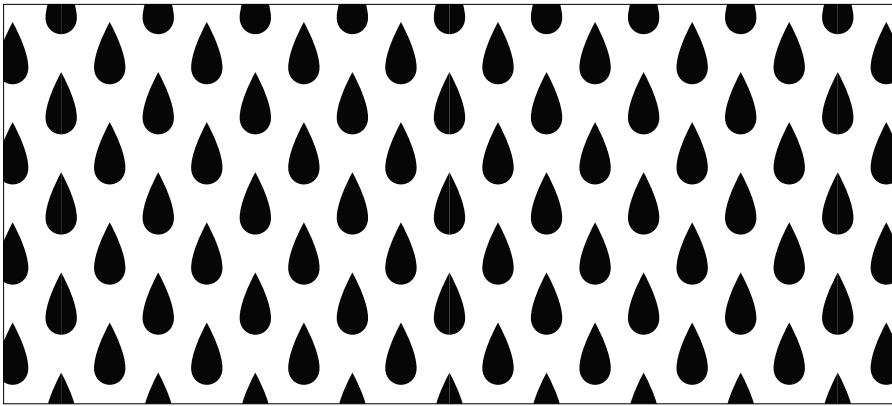

⑥

DRIP DROPS



⑦

METRO



⑧

FLAMES OF PARADISE

⑨ PASSTSCHO

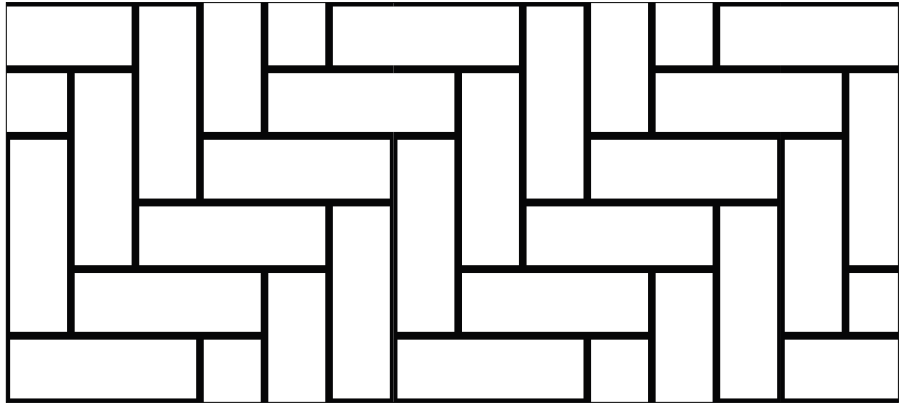

⑩ BUBBLE TEA

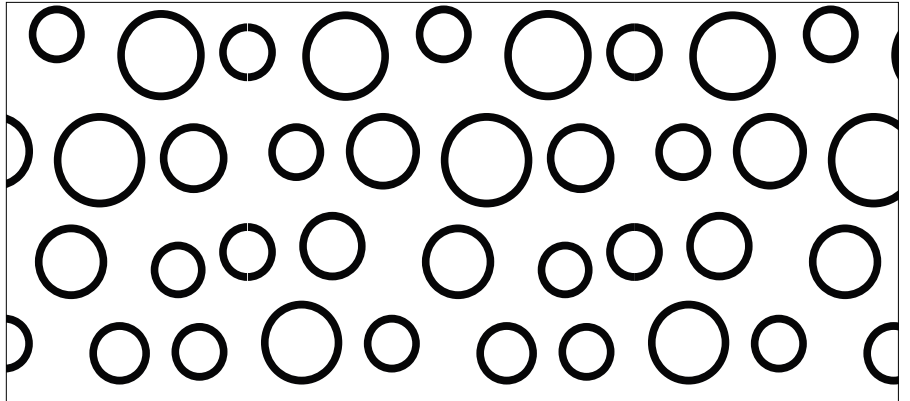

⑪ CASKET

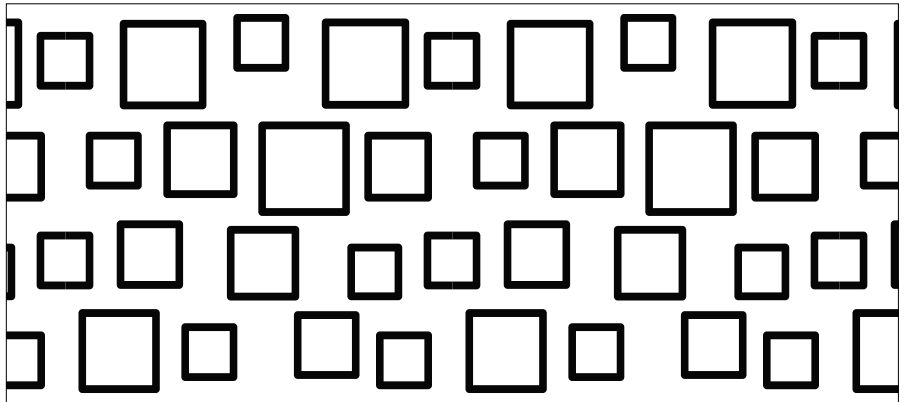

⑫ GAME CONTROL

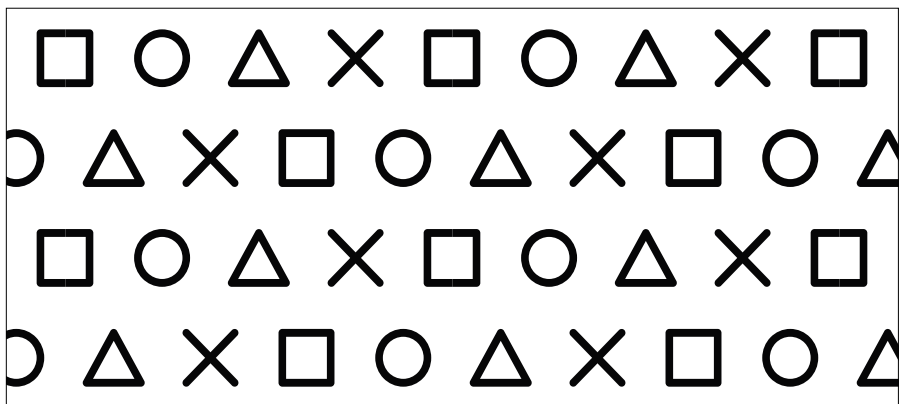

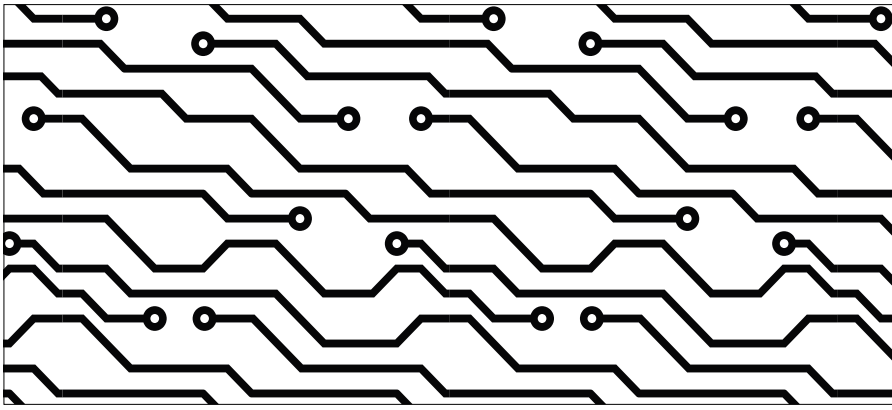

13

BIG DATA

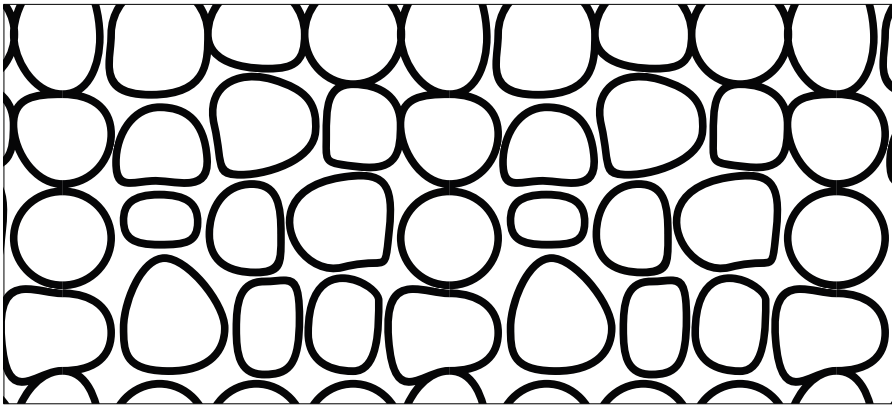

14

STONEHENGE

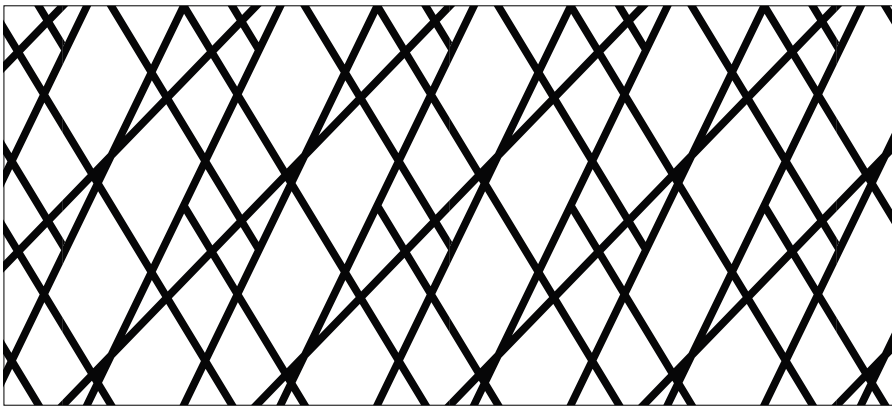

15

KNITTING NEEDLES

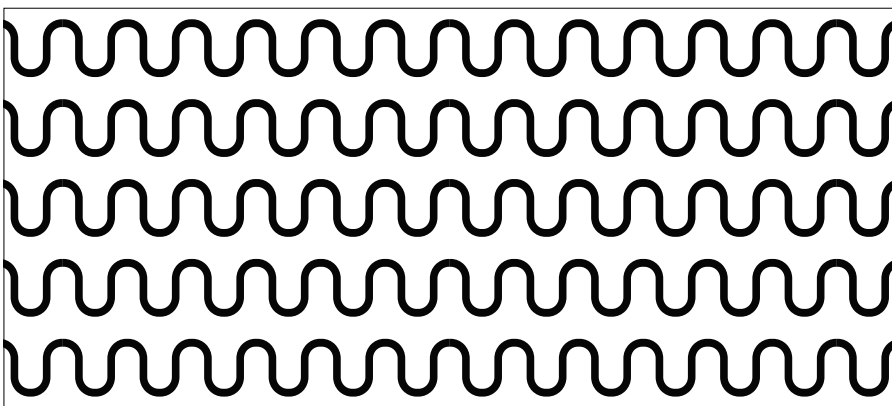

16

ZIPPER

RECKLI

artico®

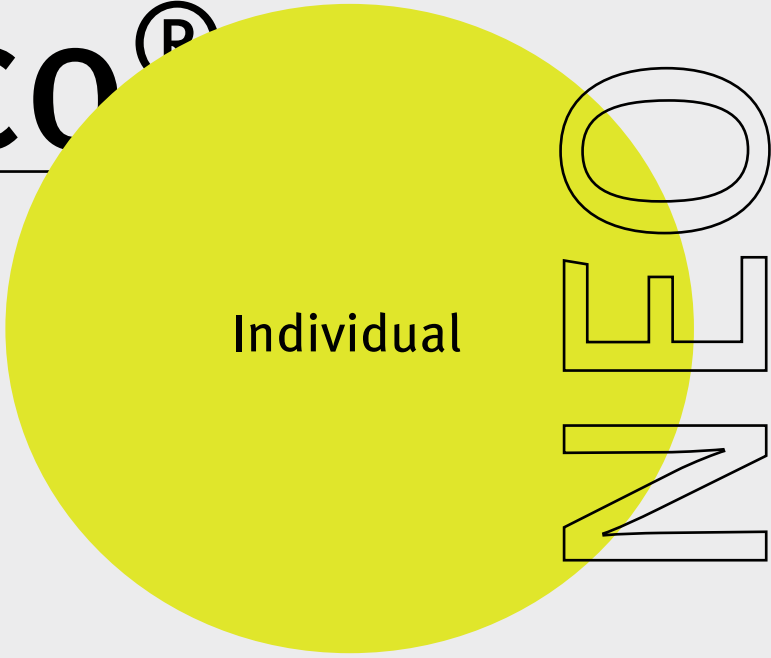



Ihr individuelles Design oder Foto wird in der max. Abmessung von 3,10 m × 25 m auf eine Kunststofffolie gedruckt und auf das Wunschmaß zugeschnitten.

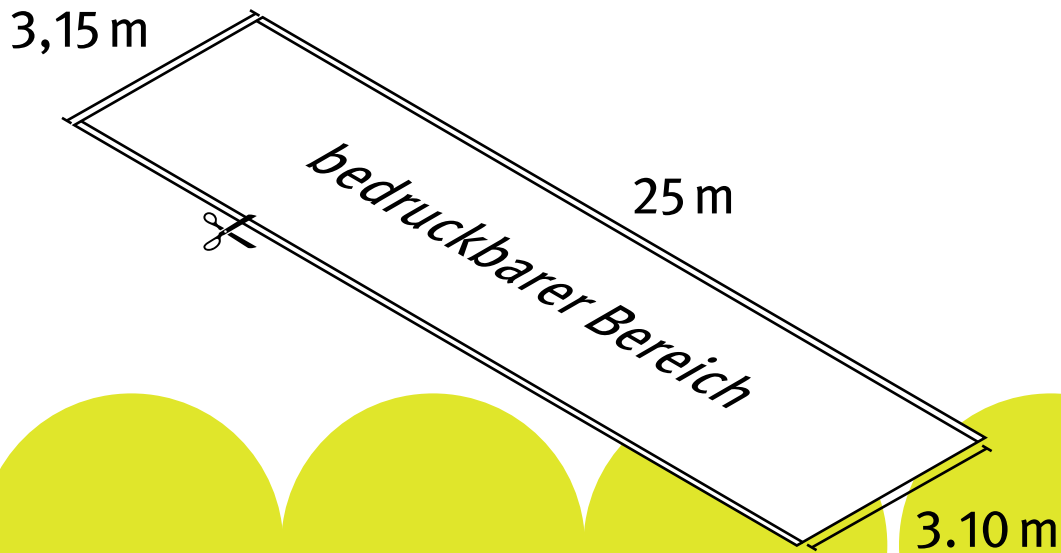

Wir übernehmen die Aufbereitung der Dateien und senden auf Wunsch eine Visualisierung zu. Fotos werden wie im Zeitungsdruck in Rasterpunkte zerlegt. Ihre Größe ist abhängig von der Bildvorlage und dem Betrachtungsabstand und wird projektspezifisch definiert.

Wir benötigen am besten eine Datei im tif-, jpeg- oder bmp-Format. PDF-Dateien sind weniger geeignet.

Gegen Berechnung können wir Ihnen ebenfalls Musterfolien erstellen. So kann das Fertigteilwerk die Betonrezeptur entsprechend optimieren.

Einmal produzierte Designs können jeder Zeit nachbestellt werden. Durch das spezielle Herstellungsverfahren entstehen keine Einrichtungskosten. Individuelle Designs können kurzfristig nachbestellt werden.



**Architekturbeton
mit Tiefenwirkung –
Lichtunabhängige
Visualisierung von
Fotos und Grafiken in
der Betonoberfläche.
Für grenzenlose
Gestaltungsfreiheit.**







RECKLI artico® neo

Version 01

Juli 2018

Herausgeber

Reckli GmbH, www.reckli.de

Industriestraße 36, 44628 Herne, Deutschland

T +49 2323 17060, F +49 2323 170650

3D-Visualisierungen

S. 12 ipd3d, www.ipd3d.com

S. 14/15 ipd3d, www.ipd3d.com

NEO
NEO
NEO

NEO
NEO
NEO

NEO
NEO
NEO

